

# ALUWHITE

## SWEDISH PROFILES

### Innehållsförteckning:

1	Allmänt	7	Lås / Handtag
2	Skjutbara partier	8	Byggbredd / Skenor
3	Fasta partier	9	Underhåll
4	Fasta hörn	10	Råd vid utsatta lägen
5	Formatskurna partier	11	Mått luckor
6	Glas		

## 1. Allmänt

AluWhite tillverkas helglasade med vitlackade aluminiumprofiler, RAL9010, med raka kanter. Systemet finns i tre sorters partier. Skjutbara, Fasta i linje och Fasta hörn.

Öppningshöjd på luckorna är 1190 mm (fönsterhöjd) och 1990 mm(dörrhöjd). Glasluckorna som ingår i partierna finns i 4 olika bredder.

Efter att golv- och takskenor monterats lyfts luckorna in. AluWhite har vändbara luckor där luckplacering bestäms vid montering. Man väljer själv på vilket spår de skjutbara luckorna placeras.

Dörrar/fönsters bredder kan vara olika i ett parti. Max. 2 olika per parti och då bredder som är i storlek intill varandra. Se punkt 11.

## 2. Skjutbara partier

Bredder på luckor till skjutbara partier är 760, 860, 960 och 1060 mm. 10 mm på var sida är till för utrymme för att dörrstoppar av gummi ska kunna monteras i sidoprofilerna.

I nedkant av luckorna sitter hjul tillverkade av beständig nylonplast med kullagrade rostfria axlar. De kan justeras något uppåt utifrån fabriksinställning.

Bland tillbehören finns svarta styrbuffertar av plast som trycks in i urstansningarna i luckornas överkanter. De eliminerar ev. skakljud och ger luckorna stabilare gång. Dessutom täcker de också ett övre montagehål i luckan. Golv- och takskenor måste monteras vågrätt så att skjutfunktionen blir bra. Vid stora öppningsmått är det också viktigt med minimal nedböjning i mitten för att inte riskera att luckorna trycks ner och därmed kärva.

## 3. Fasta partier

Luckornas vertikala profiler har en utformning som ser ut som en "vinge" på luckornas utsidor. I ett parti med flera luckor skruvas de ihop genom dessa specialutformade profiler. I partiets yttersidor används de vertikala profilers "vingar" för att kraga ut ca 20 mm på stolparnas utsidor där de skruvas fast

Bredder på luckorna är 770, 870, 970 och 1070 mm.

När partiet endast innehåller en lucka ska öppningsmått vara 745, 845, 945 respektive 1045 mm.

I ett parti med flera luckor bygger mittluckor 735 mm. och ytterluckor 737,5 mm.

Fasta "linjeluckor" finns i 2 varianter, en med "vingarna" åt samma håll och en med "vingarna" åt olika håll. Luckan med "vingarna" åt samma håll (finns alltid 1 st. per parti) är den lucka som monteras sist.

Övriga luckor är av den andra varianten. I princip kan man sätta hur många luckor som helst i ett parti.

## 4. Fasta hörn

Sidorna passar att skjutas in mot pelare i ett hörn av ett uterum. Golv och takprofilerna är snedkapade så att de passar att direkt skjutas mot pelarna. Någon snedkapning av pelarna krävs alltså inte.

Hörnluckan är en likadan lucka som den fasta linjeluckan med "vingarna" åt samma håll. Skillnaden är att golv och takprofilerna är snedkapade så att de passar att direkt skjutas mot pelarna.

Inbyggnadsmåtten kan anges dels genom att ange måttet mellan pelarnas ytterhörn, dels genom att ange vinkelrätt mått mellan pelarna. I detta senare fall spelar pelarnas mått in, varför vi alltid anger att pelarna är 120x120 mm. För mått mellan pelare se under punkt 11.

# ALUWHITE

## SWEDISH PROFILES

### 6. Glas

AluWhite i fönsterhöjd levereras med 4 mm härdat floatglas och partier i dörrhöjd med 5 mm dito.  
För AluWhite Isoler är glaset D4-9.

### 7. Lås/Handtag

2 st fjäderbelastade låsknoppar ingår som standard till alla skjutbara partier. Låsknoppen skruvas fast i sidoprofilens sida. 2 st handtag som monteras med självhäftande tejp ingår också i leveransen.

### 8. Byggbredd/Skenor

För att få en tät anslutning mellan parti och stomme är det lämpligt att anslutande stomdelar är minst lika breda som profilerna. Vi rekommenderar därför alltid pelare med dimension 120 x 120 mm. Vidare att front- och sidobalkar förses med breddningsbalkar. Dessa monteras på insidan av front- och sidobalken, för att ge tillräckligt bred yta för att fästa takprofilerna i.

Samtliga golvprofiler är utformade med integrerad droppkant så att det finns en spalt i vilken man kan skjuta in ett droppbleck för att få en ordentligt tät anslutning. Höjden på golvprofilen är 20 mm och takprofilen 28 mm.

Skena övre & undre, byggbredder mot pelare:

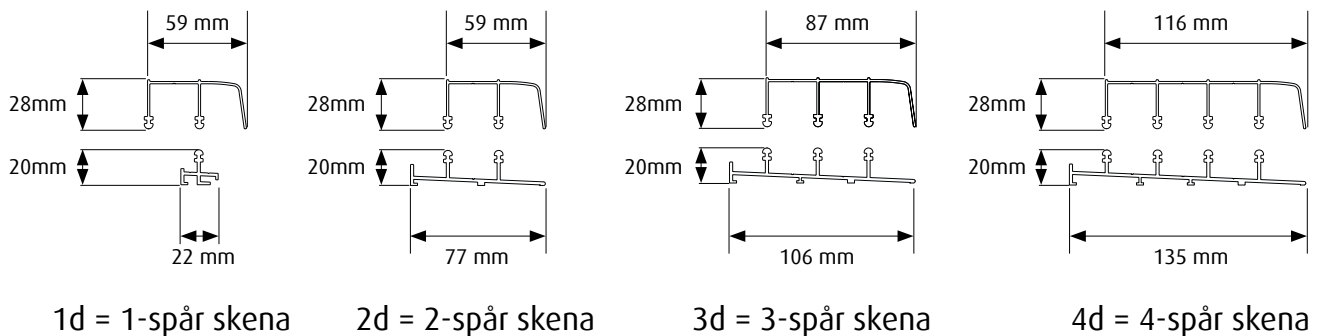

### 9. Underhåll

För en bra hjulfunktion ska man hålla rälsen och ytan på hjulen rena.  
Profilerna tvättas med ett mildt fettlösande handtvättmedel, t ex diskmedel och mjuk borste eller trasa/svamp.

### 10. Råd vid utsatta lägen

Vid utsatta lägen, bör man välja att lägga en extra dropplåt under hela golvprofilens bredd. Beslaget avslutas inåt med ett uppvik bakom golvprofilen och framåt med en nedvikt droppkant. Tänk på att droppbeslaget skall bockas ordentligt nedåt i framkant och att det blir ordentligt fall från uterummet så att vatten kan rinna bort.

# ALUWHITE

## SWEDISH PROFILES

### 11. Mått luckor

Ö-mått = Öppningsmått mellan pelare.

Öppningsmåten avser partier utan hakregellås. Vid hakregellås förändras bredd på luckor i partiet.

#### Skjutbara partier

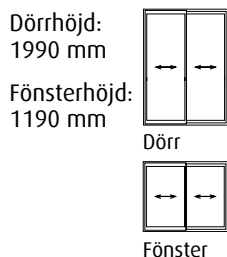

Ö-mått	Enheter per bredd			
	760	860	960	1060
1495	2			
1595	1	1		
1695		2		
1795		1	1	
1895			2	
1995			1	1
2095				2

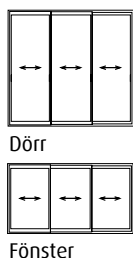

Ö-mått	Enheter per bredd			
	760	860	960	1060
2210	3			
2310	2	1		
2410	1	2		
2510		3		
2610		2	1	
2710		1	2	
2810			3	
2910			2	1
3010			1	2
3110				3

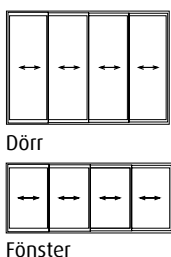

Ö-mått	Enheter per bredd			
	760	860	960	1060
2925	4			
3025	3	1		
3125	2	2		
3225	1	3		
3325		4		
3425		3	1	
3525		2	2	
3625		1	3	
3725			4	
3825			3	1
3925			2	2
4025			1	3
4125				4

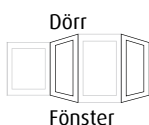

Mått hörnparti					
L-mått	770	870	970	1070	B-mått
795	1				441
895		1			512
995			1		583
1095				1	653

#### Fasta partier

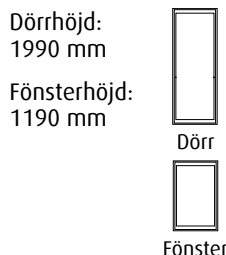

Ö-mått	Enheter per bredd			
	770	870	970	1070
745	1			
845		1		
945			1	
1045				1

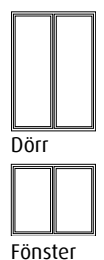

Ö-mått	Enheter per bredd			
	770	870	970	1070
1480	2			
1580	1	1		
1680		2		
1780		1	1	
1880			2	
1980			1	1
2080				2

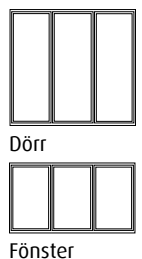

Ö-mått	Enheter per bredd			
	770	870	970	1070
2215	3			
2315	2	1		
2415	1	2		
2515		3		
2615		2	1	
2715		1	2	
2815			3	
2915			2	1
3015			1	2
3115				3

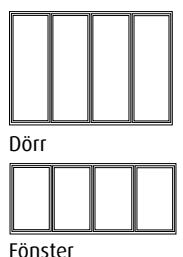

Ö-mått	Enheter per bredd			
	770	870	970	1070
2950	4			
3050	3	1		
3150	2	2		
3250	1	3		
3350		4		
3450		3	1	
3550		2	2	
3650		1	3	
3750			4	
3850			3	1
3950			2	2
4050			1	3
4150				4

A: Fast hörnlucka  
L: Mått mellan pelares yttre hörn  
B: Gäller vid pelardimension 120x120 mm

Vid L-mått hamnar hörnluckan ca 10 mm innanför ytterhörnen

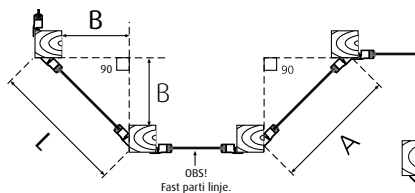

Montering fast hörnlucka  
Lucka skjuts in mot fyrkantspelare